

# AKO FenceCONTROL

## Rychlé spuštění a aplikace



### 1) Příprava

Toto vše byste si měli připravit:

- AKO FenceCONTROL (ve vzdálenosti max. 2 m) k mobilnímu telefonu
- záložní (Backup) Li-Ion baterie (součástí rozsahu dodávky)
- chytrý telefon (není součástí rozsahu dodávky)
- zemnicí kabel a připojovací ohradníkový kabel (součástí rozsahu dodávky)
- připojovací kabel pro napájení AKO FenceCONTROL (není součástí rozsahu dodávky), tzn. zakupte buď:
  - č. art. 371018 pro napájení 230 V
  - č. art. 371019 pro napájení 12 V
  - č. art. 371020 pro napájení 9 V

- nyní vložte Li-Ion baterii vzadu do AKO FenceCONTROL
- POZOR: Dbejte na správné umístění pólů!

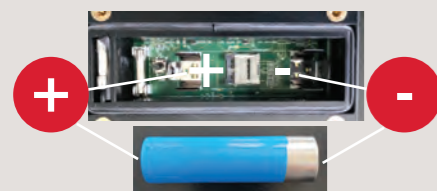

### 2) Instalace aplikace (zdarma)

**iPhone**

- **stáhněte aplikaci FenceCONTROL** z App Store a nainstalujte ji

**Chytré telefony s operačním systémem Android**

- **stáhněte aplikaci FenceCONTROL** z Play Store a nainstalujte ji

**Systémové požadavky pro aplikaci:**

- Android 5.0 nebo vyšší, iOS 11 nebo vyšší
- Možnost instalace na tablety Android/iPad.



### 3) Registrace/přihlášení

3.1 **Bluetooth** mějte na svém mobilním telefonu aktivovaný jen po dobu registrace/přihlášení/konfigurace.

**Vysvětlivky – LED!**

- blikající červená: neaktivní
- blikající zelená: aktivní
- žádné blikající světlo:

Napětí ohradníku nelze měřit!

### 3.2) Registrovat nyní!

Spusťte aplikaci AKO FenceCONTROL a na stránce „Vítejte“ přejděte klepnutím na „Registrovat nyní“ na stránku „Registrace“.

POZOR: Zde ještě neuvádějte e-mail a heslo!



### 3.3) Registrace!

Vypĺňte pole a dokončete klepnutím na „Registrovat“.

POZOR: Dodržte požadavky na heslo!

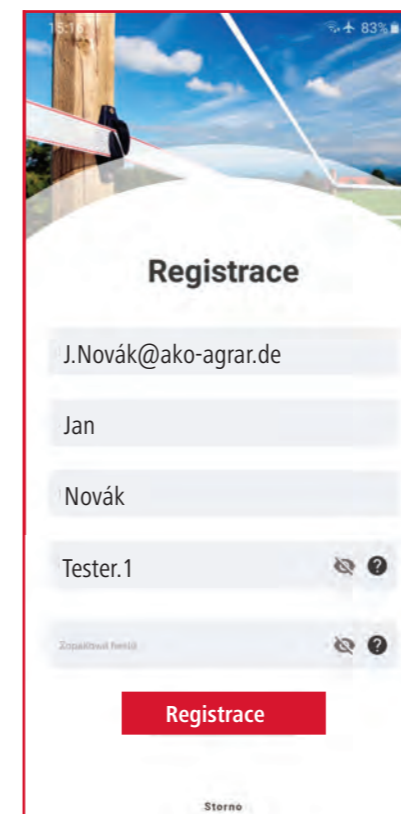

### 3.4) Potvrďte registrační odkaz!

Potvrďte odkaz, který vám byl doručen na uvedenou e-mailovou adresu. Tím dokončíte registraci!

(Pozor: popř. zkontrolujte složku Nevyžádaná pošta)

**Nyní přejděte do aplikace a klepněte „Na přihlášení“**

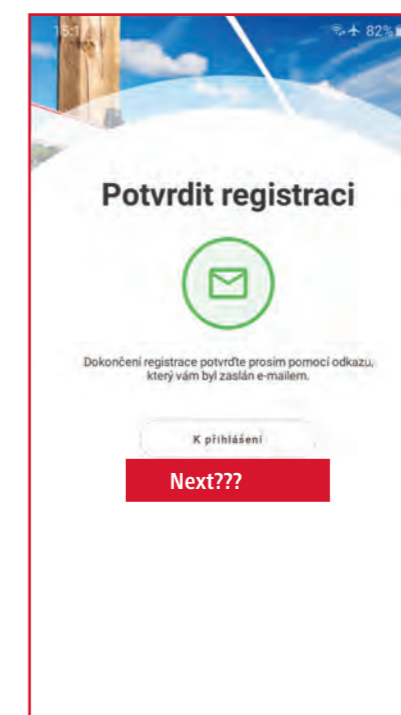

### 3.5) Přihlášení!

Nyní se přihlaste svým e-mailem a heslem. Poté klepněte na „Přihlásit“.

Informace: Toto přihlášení je nutné vyplnit jen jednou. Přihlášení se automaticky uloží.

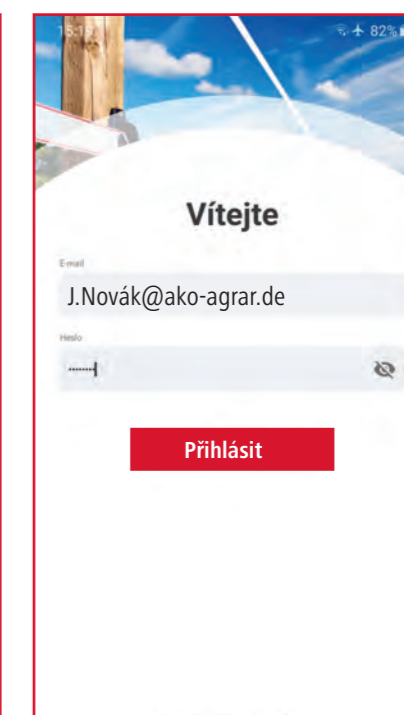

### 4) Přidání FenceControl!

Aktivujte Bluetooth! Stisknutím (+) spustíte automatické vyhledávání dostupných jednotek FenceCONTROL!

Vyberte jednotku!

### 5) Aktivace FenceCONTROL!

Již jste vložili Li-Ion baterii. FenceCONTROL nejprve svítí zeleně, pak začne blikat modře => O.K. Klepněte na „Dále“!

### 6) Spojení!

Pokračujte pomocí „Spojit“.

### 7) Konfigurace!

Pokračujte pomocí „Konfigurovat nyní“.

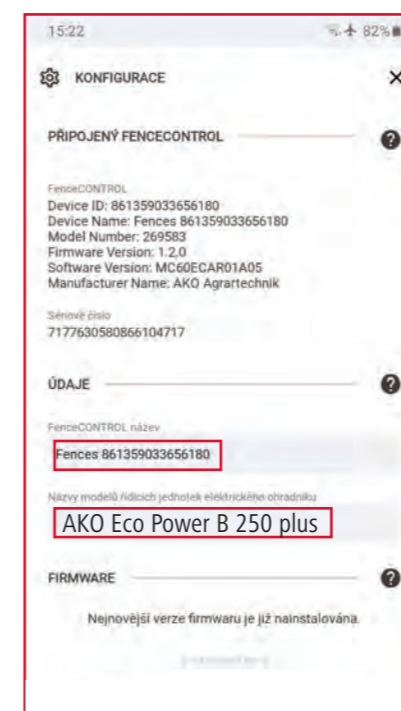
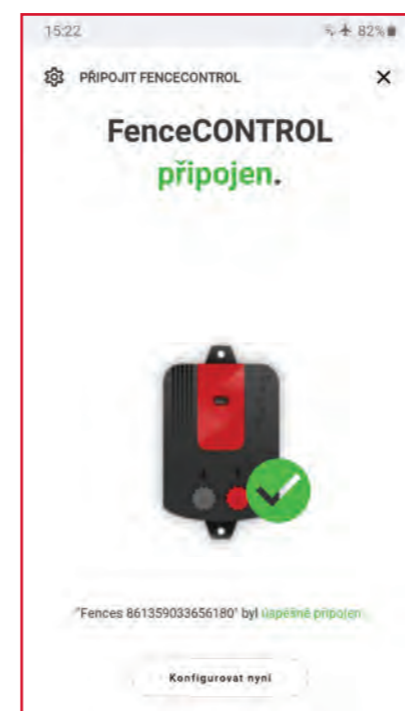

### 7.1) Konfigurace!

- nahraďte označení přístroje označením pastviny, které je pro vás účelné
  - uložte kompletní typ ohradníkového zdroje
- Posouvejte se dále až k VARIANTĚ, viz 7.2)!

### 7.2) Konfigurace!

**VELMI DŮLEŽITÉ!** Zvolte vhodnou VARIANTU pro FenceCONTROL. Viz vysvětlivka různých případů na zadní straně! Posuňte se úplně dolů!



### 7.3) Konfigurace!

Pokud je to žádoucí, aktivujte vyznění o alarmu e-mailem! **VELMI DŮLEŽITÉ!** Nyní tuto konfiguraci uložte!

**Poslední krok!** Instalace Fence CONTROL na ohradník podle vybrané varianty (viz vzorové příklady)!

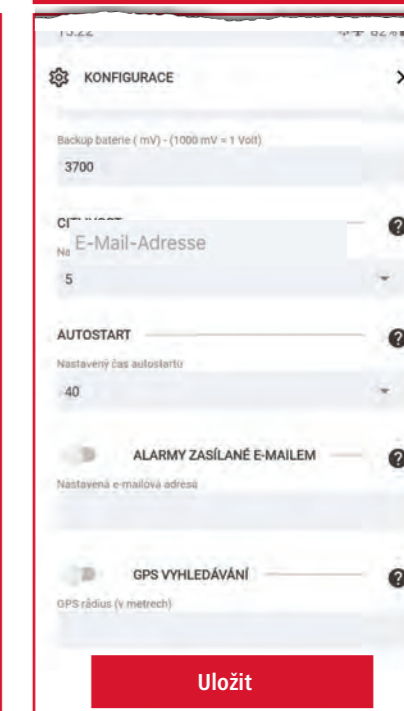



## A) Funkce aplikace (aplikace je zdarma)

- AKO FenceCONTROL funguje v kombinaci se všemi běžně dostupnými ohradníkovými zdroji
- automatická okamžitá hlášení alarmu, týkající se stavu ohradníku a baterie, pomocí push zprávy (doplňková možnost: e-mail)
- ukazatel napětí ohradníku a napájecího napětí
- zapínání/vypínání monitorovaného ohradníkového zdroje 9 V nebo 12 V (pokud jsou ohradníkový zdroj a kontrolní jednotka napájeny stejným zdrojem napětí Aby bylo možné volitelně zapínat/vypínat také zdroje napájené 230 V ze sítě, je navíc potřebný zapínací/vypínací adaptér 441123)
- při výpadku hlavního zdroje napájení je FenceCONTROL po dobu min. 24 hod. napájena záložní baterií
- neomezený počet uživatelů
- grafické znázornění historie napětí ohradníku, hlavní a záložní baterie
- lze spravovat max. 10 jednotek FenceCONTROL
- aktualizace stavu je možná kdykoliv
- včetně bezplatného přenosu mobilních dat po dobu 2 let (není potřeba SIM karta)

## B) Součástí rozsahu dodávky je:

- 441122: FenceCONTROL
- 268218: záložní (Backup) Li-Ion baterie
- 441603/011: přípojovací ohradníkový kabel
- 269791: zemnicí kabel

## C) Potřebné příslušenství v závislosti na zvoleném elektrickém napájení FenceCONTROL:

- č. art. 371018: napájecí zdroj 230 V (+ popř. spínací adaptér 230 V č. art. 441123 => příklad 1D), nebo
- č. art. 371019: přípojovací kabel 12 V (+ baterie 12 V => příklad 2A), nebo
- č. art. 371020: přípojovací kabel 9 V (+ suchá baterie 9 V, 55 Ah => příklad 3A)

## D) Přezimování

- **POZOR!** Při delším skladování bez hlavního elektrického napájení (např. v zimě) **vyjměte Li-Ion baterii** z FenceCONTROL! Před opětovným uvedením do provozu Li-Ion baterii vložte do Fence CONTROL a opět připojte k hlavnímu (main) napájení minimálně na 48 hodin.

## E) Příklady zobrazení stavu aplikace FenceCONTROL



- klepnutím na stavový kroužek se dostanete na podrobný náhled

## F) Příklad spínače/vypínače a grafického znázornění průběhu

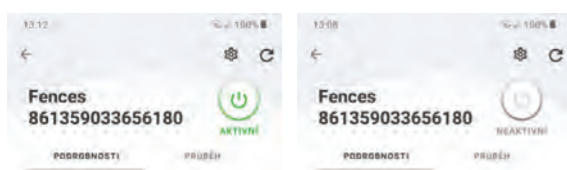

- AKO FenceCONTROL, resp. ohradníkový zdroj může být zapnut/vypnut Po stisknutí vyčkejte několik sekund do přepnutí AKTIVNÍ/NEAKTIVNÍ.



FenceCONTROL **není spojena** s ohradníkovým zdrojem („Stand-alone“)

je nutné **samostatně** elektrické napájení ohradníkový zdroj **nelze** zapnout/vypnout

**230 VAC příklad 1A** | Fence Control s napájecím zdrojem 230 V č. art. 371018 zasuněte do zásuvky 230 V

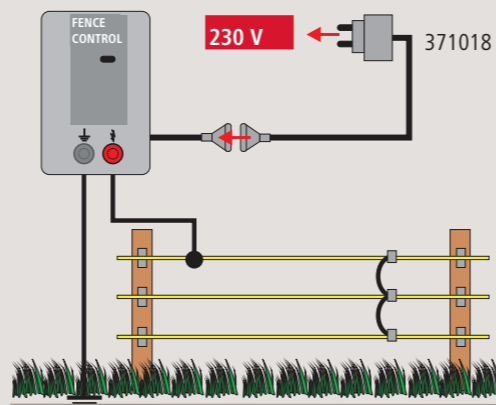

**12 VDC příklad 2A** | Fence Control s přípojovacím kabelem 12 V č. art. 371019 přisvorkujte k baterii 12 V

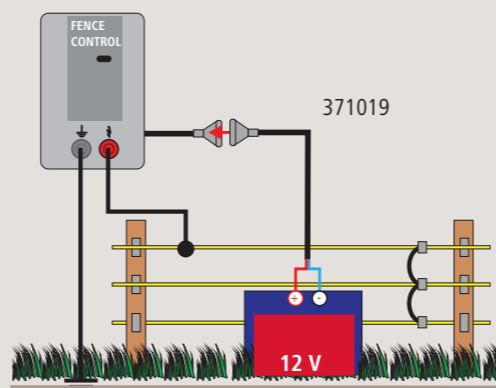

**9 VDC příklad 3A** | Fence Control s přípojovacím kabelem 9 V č. art. 371020 přisvorkujte k suché baterii 9 V

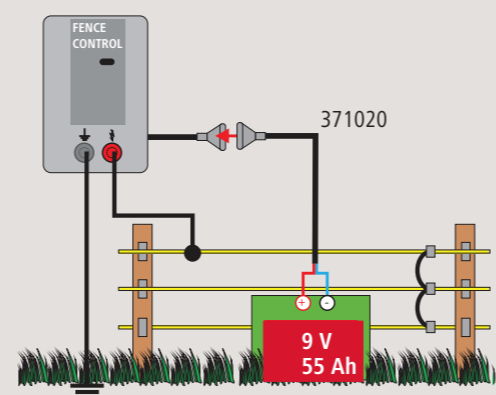

**POZOR!**  
Baterii 9 V chraňte před deštěm!

zpět na 7.2)

## G) Oprávnění dalších uživatelů

- krok 1: Stáhněte a otevřete aplikaci (viz 2.)
- krok 2: Použijte uživatelské údaje prvního uživatele (viz 3.5) a klepněte na „Přihlásit“

## H) Přidání dalších FenceCONTROL

- krok 1: Aktivujte Bluetooth (viz 3.)
- krok 2: Stiskněte „+“
- krok 3: Aktivujte další FenceCONTROL (viz 5. – 7.3)

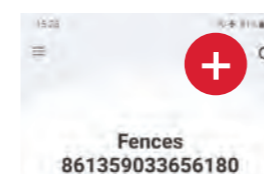

**VELMI DŮLEŽITÉ!!!**  
Prosím bezpodmínečně vyberte vhodnou **VARIANTU** své jednotky FenceCONTROL v **KONFIGURACI!**



Je zapotřebí intenzita signálu FenceCONTROL!

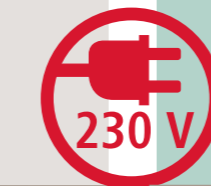

FenceCONTROL je **spojena** s ohradníkovým zdrojem

**Použijte** elektrické napájení ohradníkového zdroje  
Ohradníkový zdroj **lze** zapínat/vypínat pomocí aplikace v mobilním telefonu

**230 VAC příklad 1D** | Fence Control s napájecím zdrojem 230 V, č. art. 371018, zasuněte do adaptéru 230 V, č. art. 441123 do zásuvky | ohradníkový zdroj 230 V zasuněte do adaptéru

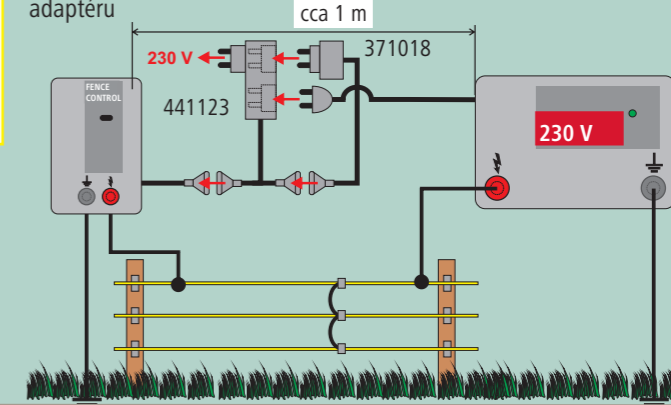

**12 VDC příklad 2B** | Fence Control přisvorkujte k mokré baterii 12 V v ohradníkovém zdroji Vzdálenost Fence Control od zdroje cca 1 m

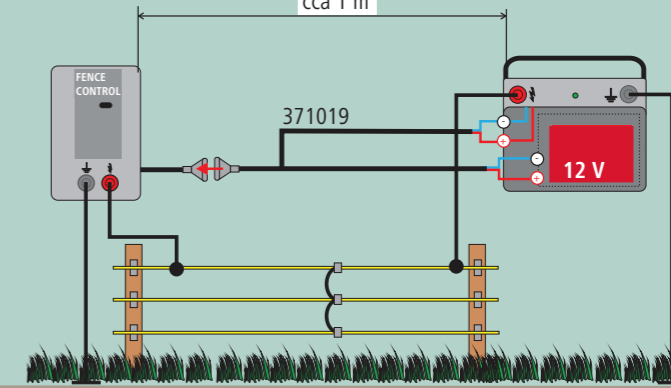

**9 VDC příklad 3B** | Fence Control přisvorkujte k suché baterii 9 V v ohradníkovém zdroji Vzdálenost Fence Control od zdroje cca 1 m

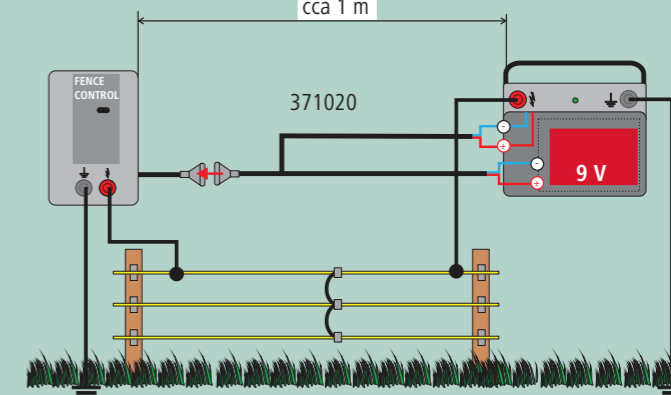

**VELMI DŮLEŽITÉ!!! Aktivujte Fence CONTROL před zapnutím ohradníkového zdroje!**

- krok 1: Nakonfigurovanou FenceCONTROL umístěte na ohradník, srov. vzorové příklady 1D, 2B nebo 3B.
- krok 2: Stisknutím tlačítka ZAP/VYP na svém mobilním telefonu AKTIVUJTE FenceCONTROL v aplikaci
- krok 3: Ohradníkový zdroj uveďte do provozu zasunutím (230 V), zapnutím (9 V | 12 V)

## I) www.my-manual.eu

- online návod k obsluze



- zadejte č. art. 441122



## Informace o výrobku / techn. poradenství

**AKO-Agrartechnik GmbH & Co. KG**  
Karl-Maybach-Str. 4  
88239 Wangen  
Německo  
Telefon +49 7520 9660-0  
Telefax +49 7520 9660-88  
E-mail info@ako-agrar.de  
www.ako-agrar.de